

大学生協オリジナルセットアップテキスト

Brother DCP-J914N

箱を開ける前に必ずお読み下さい

作業所要時間は30分～60分程度です



1:箱の中身を確認	P2
2:用紙をセットする	P3
3:プリンタの電源を入れる	P4
4:インクカートリッジをセットする	P5
5:USBケーブルで接続する	P9
※Macの場合、インターネットに接続する必要があります。 インターネット環境がない場合は、大学生協店舗へお問い合わせ下さい。	
6:無線LAN設定をする	
Windowsの場合	P40
Macの場合	P51
●故障かな?と思ったら	P66
●トラブル例	P66
●インクカートリッジが無くなった場合	P67
●注意事項	P67

プリンタの設定

ここでは、プリンタの箱を開け、パソコンに接続し印刷やコピーができるように準備を行います。

1. 箱の中身を確認します。

プリンタの箱を開梱し、不足しているものがないか確認します。

設定に必要なもの



□本体



□CD-ROM



□かんたん
設置ガイド



□スターター
インクカートリッジ



□USBケーブル

--- 設定に必要なもの ---



□写真光沢紙



□保証書



□安全にお使い
いただくために



□年賀状ガイド



□かんたん操
作ガイド

2. 用紙をセットする。

用紙については大学生協店舗で取り扱っております。

1) 用紙トレイを引き出します。

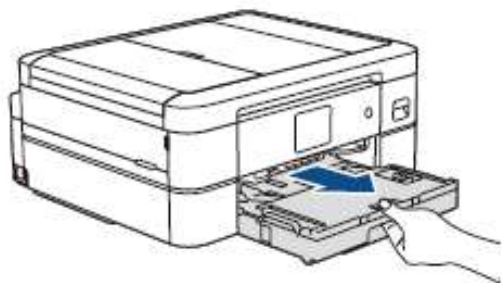

用紙トレイを引き出します。

2) トレイカバーを開き、用紙を挿入します。

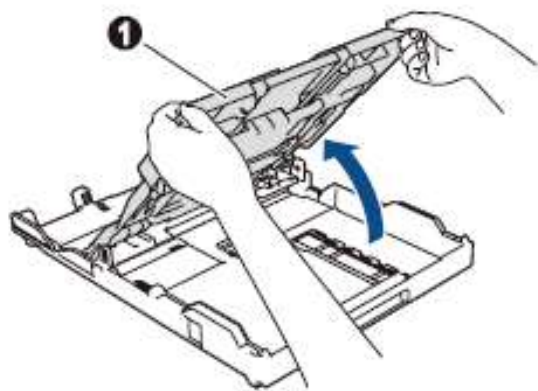

トレイカバー ① を開きます。

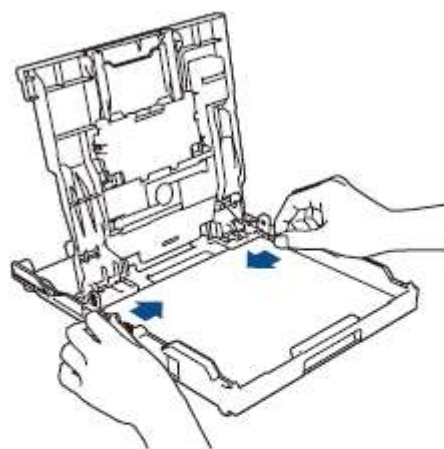
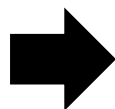

用紙ガイドを用紙に合わせます。
用紙をさばき、トレイにセットします。

3)トレイカバーを閉じ、本体に戻します。

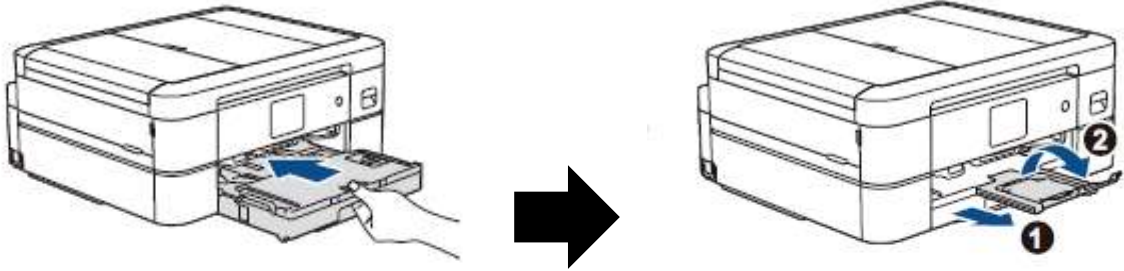

トレイカバーを閉じて、用紙トレイをゆっくりと確実に本製品に戻します。

印刷された用紙が落ちないようにするため、排紙トレイ ① を確実に引き出し、排紙ストッパー ② を開いてください。

3. プリンタの電源を入れる。

1)プリンタ本体の電源プラグをコンセントに差し込み、画面の指示に従って、日付と時刻を設定します。

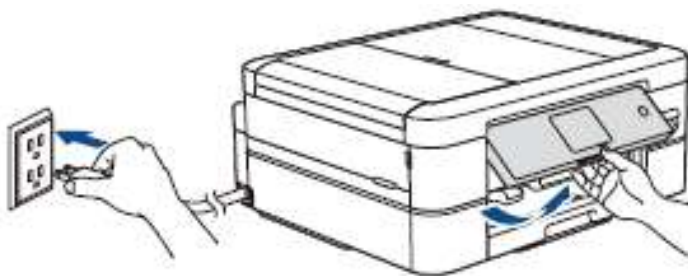

電源プラグをコンセントに差し込みます。
自動的に本製品の電源が入ります。

操作パネルを持ち上げて、角度を調整します。

4. インクカートリッジをセットする。

1) インクカバーを開き、インク挿入口の保護部材を取り外します。

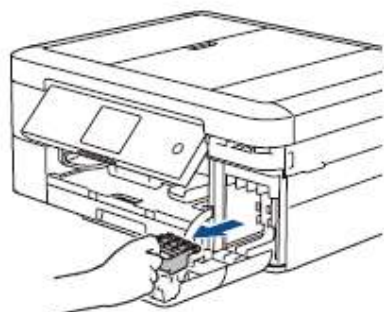

オレンジ色の保護部材は、捨てずに保管しておいてください。本製品を輸送する場合は、インクカートリッジを取り外し、保護部材を装着してください。

インクカバーを開いて、オレンジ色の保護部材を取り外します。

画面の指示に従って、インクカートリッジを取り付けたら、インクカバーを閉じてください。カバーを閉じると、本製品は自動的に、印刷のための準備を行います。

2) 画面の指示に従ってインクカートリッジを取り付けます。

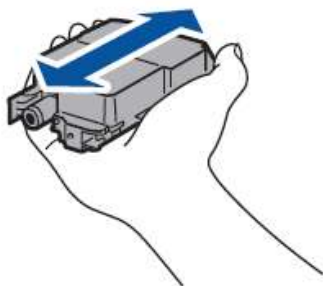

ブラックのインクカートリッジのみ、挿入する前に図のように水平方向にすばやく15回振ってください。

取り付け後、プリントヘッドのクリーニングが行われます。
※約5分かかります。しばらくお待ちください。

3) 日付と時刻を設定します。

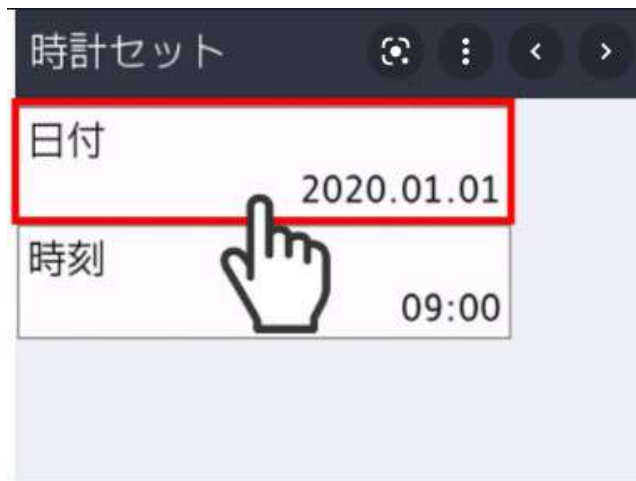

画面の指示に従って、日付と時刻を設定します。日付と時刻を設定した後、インターネット接続による最新情報取得の設定を行うことができます。

4) 印刷品質チェックシートを印刷します。



画面の指示に従って【OK】を押すと、印刷品質チェックシートが印刷されます。

良い例

悪い例

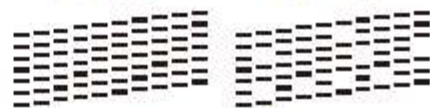

(DCP-J526N)

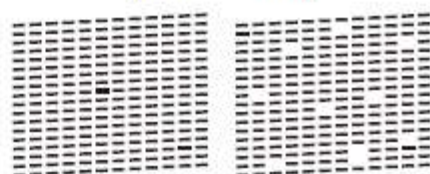

(DCP-J914N/DCP-J926N/MFC-J904N)

画面の指示に従って、チェックシートで4つの色の品質を確認し、クリーニングに進みます。

接続方法を選んでください

プリンタの接続方法には
有線接続、Wi-Fi Direct 無線LAN接続、の3通の方法があります。

有線接続 USBケーブルを使用して接続する

パソコンとプリンタをUSBケーブルで接続する場合は、USBケーブルを準備し、9ページへ進んで下さい。

※設定には以下が必要です。
パソコン、プリンタ、USBケーブル

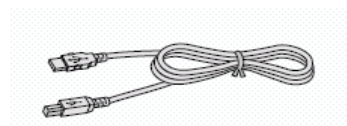

※ Macの場合、インターネットに接続している必要があります。
インターネット環境がない場合は、大学生協店舗へお問い合わせください。

Wi-Fi Direct 「Wi-Fi Direct機能」を使用して接続する

設定方法の詳細は「ユーザーズガイド パソコン活用&ネットワーク」
https://support.brother.co.jp/j/s/support/html/cv_dcp526nb_jpn_oug/doc/index.html?c=jp&lang=ja&prod=dcpi914n

ネットワーク>無線ネットワーク設定>Wi-Fi Direct®を使用する>Wi-Fi Directネットワークを手動で設定する
(brotherのサポートサイトです。)

無線LAN接続 無線LANルータを使用して接続する

既にご自宅で無線LANを使用してインターネットをご使用されている場合は、下記ページに進んで下さい。

※設定には無線でインターネットに接続している必要があります。

Windowsの場合:40ページ Macの場合:51ページ

また無線で接続時に無線LANルータのSSID(ワイヤレスネットワーク名)やネットワークセキュリティキーが必要になる場合があります。詳細は無線LANルータを設定された方に確認しましょう。

※設定には以下が必要です。
パソコン、プリンタ、無線LANルータ
CD-ROM

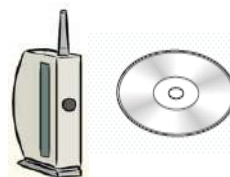

■Wi-Fi Direct機能を設定する

□Wi-Fi Direct機能を設定する

Wi-Fi Directの設定方法は複数ありますが、

- ・ワンタッチ方式を使用してWi-Fi Directを接続する
- ・PIN方式を使用してWi-Fi Directを接続する
- ・Wi-Fi Directを手動で接続する

本テキストでは、「Wi-Fi Directを手動で接続する」の手順で設定を行います。

【プリンタ本体側】

①本体側のディスプレイにて、下記の「メニュー」アイコンをお探してください。



②[メニュー]>[全てのメニュー]>[ネットワーク]>[Wi-Fi Direct]>[手動接続]の順で、アイコンをタップします。

③「SSID名」と「パスワード」が表示されます。

【パソコン、スマホ端末側】

④ご使用の端末(PC、スマホ)の無線ネットワーク設定画面で、③で表示された「SSID名」を選択し、③で表示された「パスワード」を入力します。

⑤正常に接続されるとプリンタ側ディスプレイに[接続しました]と表示されます。

⑥(パソコンのみ最後にドライバを設定する操作が必要です)

①デスクトップ画面下部のスタートボタン→ 

②スタートメニュー内にある【設定】アプリをクリック→ 

③設定内の左側のメニューにある【Bluetoothとデバイス】→ 

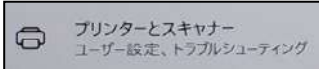
④右側のメニュー内にある【プリンターとスキャナ】→ 

⑤右側のメニュー内にある[プリンターまたはスキャナーを追加します]の右側にある【デバイスの追加】→ 

⑥【DCP-J914N】を選択

これでWi-Fi Directネットワークのセットアップが完了しました。

5. USBケーブルで接続する。

(1) 両手で本体カバーを開く

本体カバーが保持される位置まで上げてください。

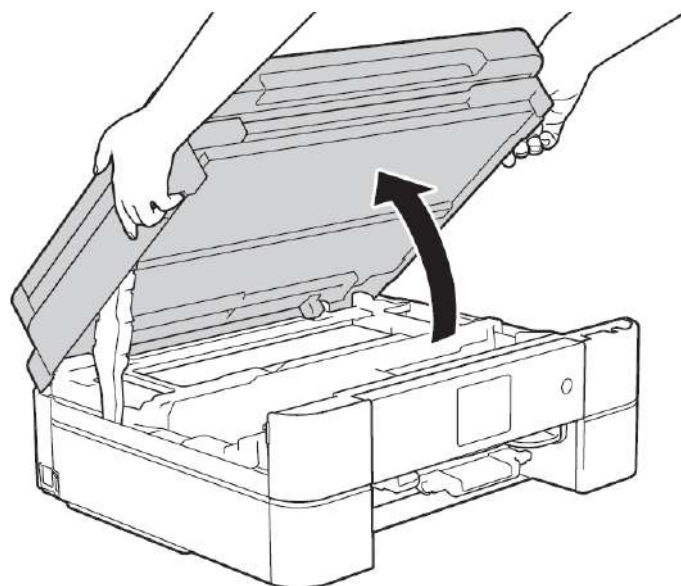

(2) 本製品内部の マークで示された USB ケーブル接続端子に USB ケーブルを接続する

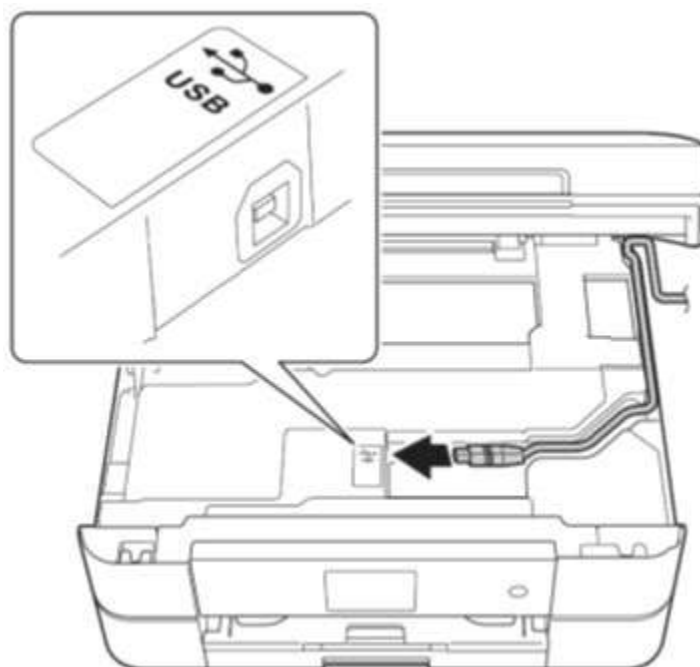

 マークが上向き状態で、接続します。



 マークが上向き状態で、接続します。

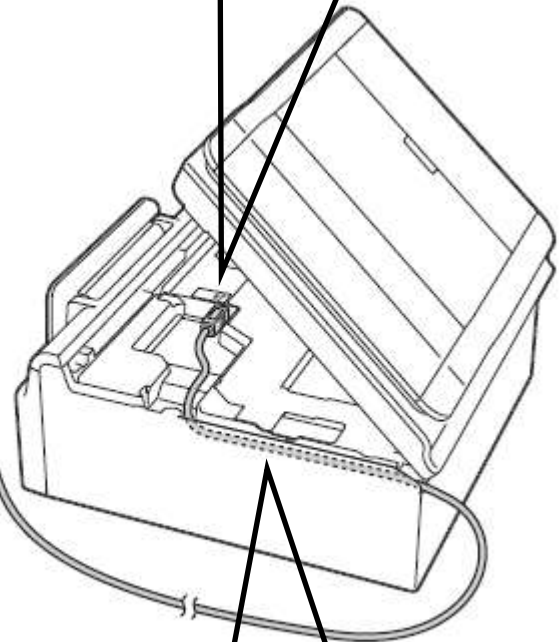
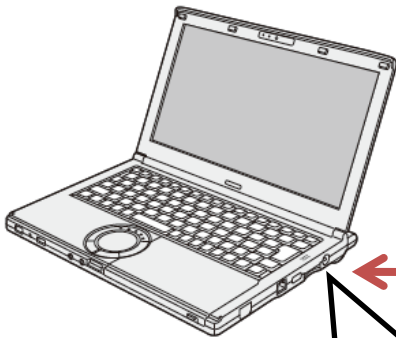

USBケーブルは溝に
這わせます。



パソコン側のUSB差込口
の位置は【大学生協オリ
ジナルセットアップテキス
ト】を参照してください。

(3) プリンタ本体のカバー両側にある突起を持ち、ゆっくりと閉じます。

 手を挟まないように注意して、閉じてください。

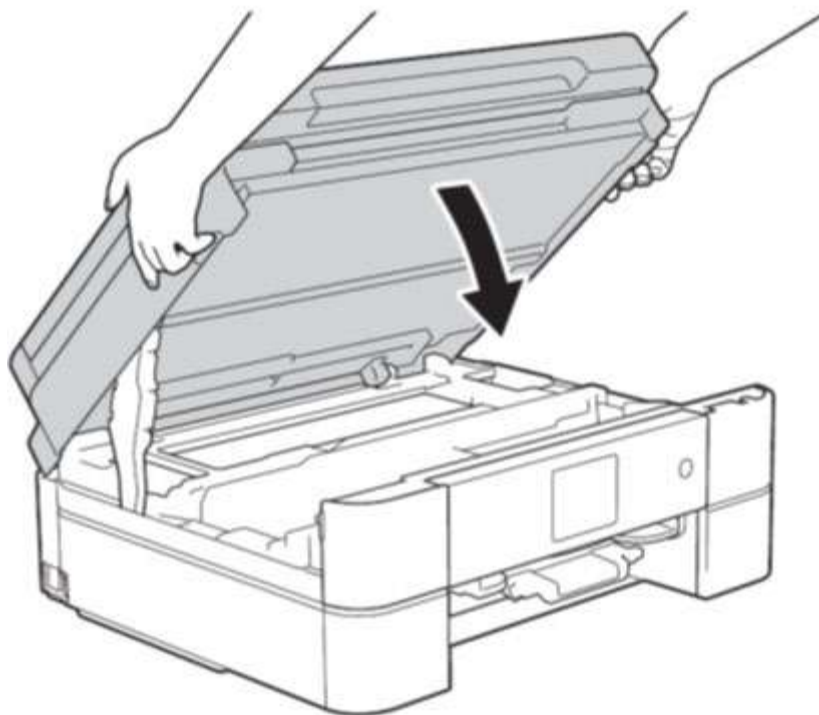

(4) パソコン (WindowsあるいはMac) にプリンタを認識させます。
お使いの製品がWindowsの場合は、次ページにお進みください。
お使いの製品がMacの場合は、24ページにお進みください。

■ Windowsの場合

お使いの製品がMacの場合は、24ページにお進みください。

1) プリンタとUSBケーブル接続したパソコンにCD-ROMを挿入します。

※CD/DVD-ROMドライブが無い場合は、
次ページ(13ページ2))の手順に沿ってドライバーとソフトウェアをダウンロードしてください。



パソコンの画面右下に表示される左図をクリックします。

※表示は数秒で消えます。その場合は左下のフォルダ内にある「DVD」をクリック下さい。



左図表示にて【start.exeの実行】をクリックします。

※ユーザーアカウント制御が表示された場合は【はい】をクリックします。

※CD/DVD-ROMドライブを使用したインストール手順は、
17ページ12)へ続きます。

2) 画面下部にある以下画像のアイコンをクリックします。

※アプリケーションの名称は、「Microsoft Edge(マイクロソフト エッジ)」となります。



3) Microsoft Edgeが起動したら画面左上にある、「検索またはWebアドレスを入力」欄をクリックで指定します。



以下画像のように、「brother.co.jp」と入力し、エンターキーを押してください。

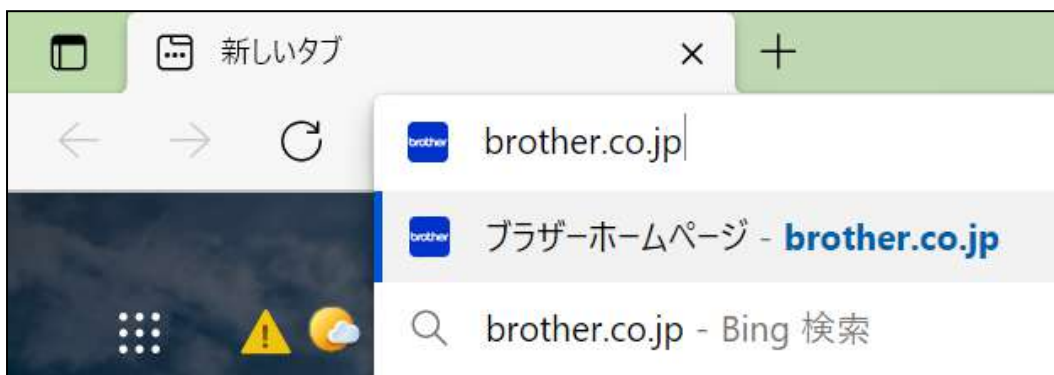

4) ブラザーホームページにアクセスが完了したら、画面上部にある「サポート」をクリックします。



5) 「> サポートトップ」をクリックします。



6) 画面を下にスクロールして頂き、「お困りのときは」欄にあります「ソフトウェアダウンロード」をクリックします。



7)「製品名から探す」欄にプリンタの機種名「DCP-J914N」を入力し、次に「検索」をクリックします。



8) 以下のようにチェックを入れ、「決定」をクリックします。

1. OSを選んでください。 ⇒ Windows
2. OSのバージョンを選んでください。 ⇒ Windows 11

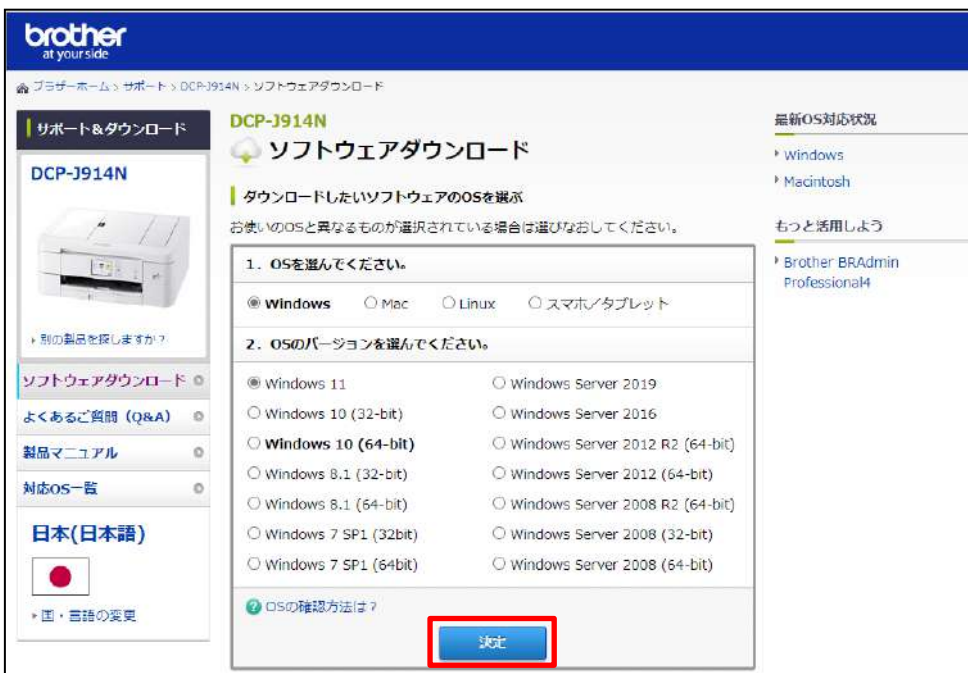

※手順書はWindows11で進めておりますが、お使いの機種によっては選択肢が変わる場合がございます。

9)「フルパッケージダウンロード【推奨】」をクリックします。



10)使用許諾契約書の内容を確認し、「使用許諾に同意してダウンロード」をクリックします。



11)画面右上にてダウンロードが始まります。完了したら、「ファイルを開く」をクリックしてください。



12) ユーザーアカウント制御画面が表示されたら、「はい」をクリックしてください。

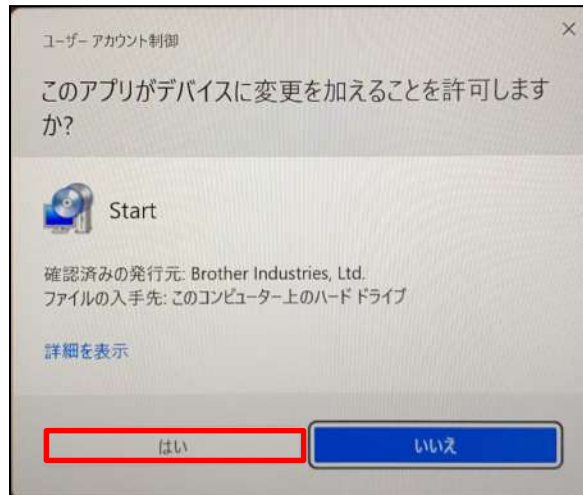

13) 「次の項目へ」をクリックします。

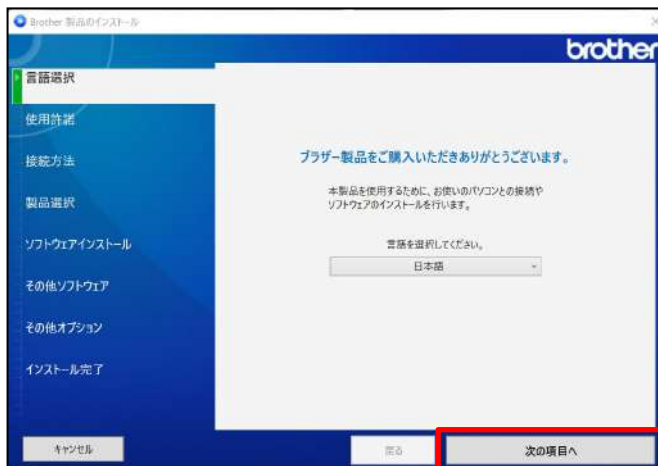

14) 使用許諾の内容を確認の上、「上記の使用許諾に同意し、インストールを行います。」をチェックし、「次の項目へ」をクリックします。

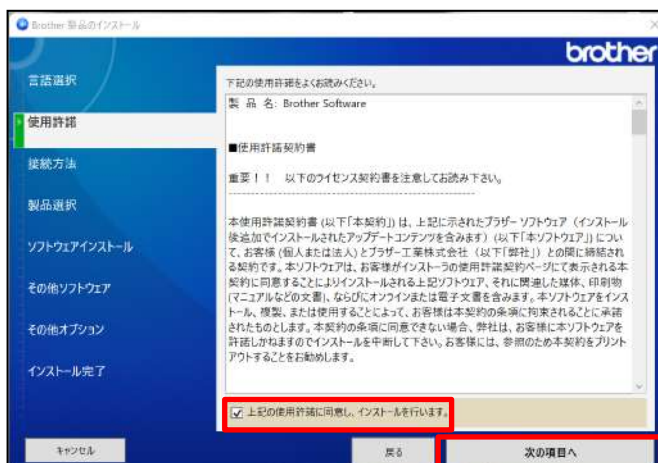

15)「USB」にチェックを入れ、「次の項目へ」をクリックします。



16) 次の画面に遷移するまでお待ちくださいませ。

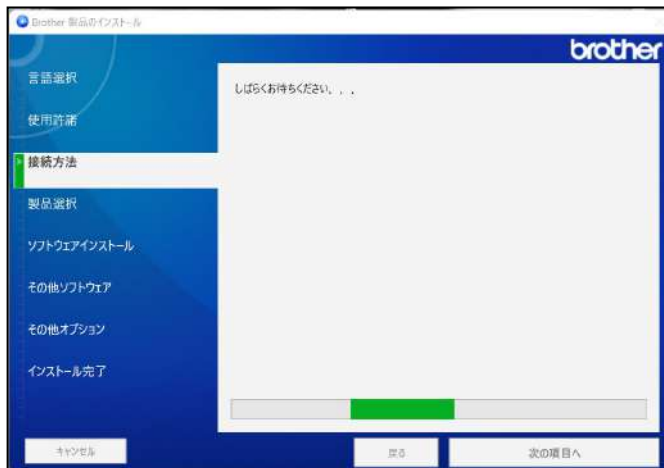

17) PCとプリンタがUSB接続されている状態で、「次の項目へ」をクリックします。



18)「標準インストール(推奨)」になっていることを確認し、「次の項目へ」をクリックします。



19) 次の画面に遷移するまでお待ちくださいませ。

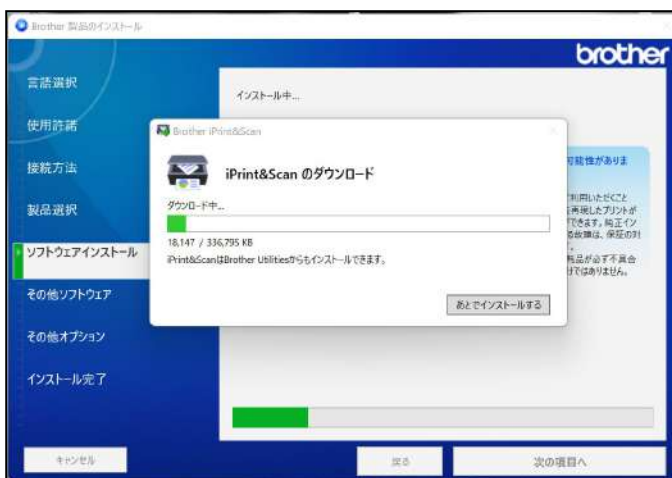

20)「次の項目へ」をクリックします。

※PaperPort のインストールは必須ではないため、本手順書ではスキップしております。

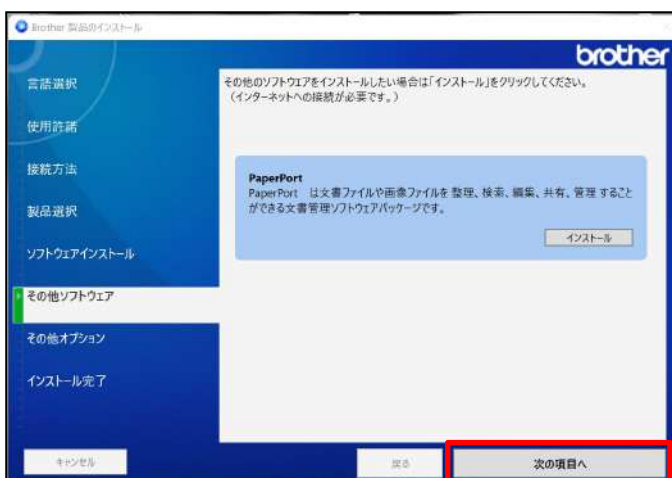

21)「ブラザー製品調査・サポートプログラム」のチェックを外し、「次の項目へ」をクリックします。

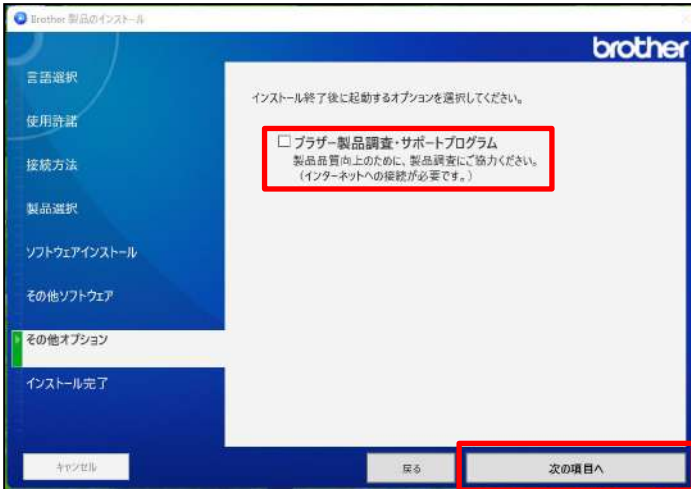

22)「終了する」をクリックします。

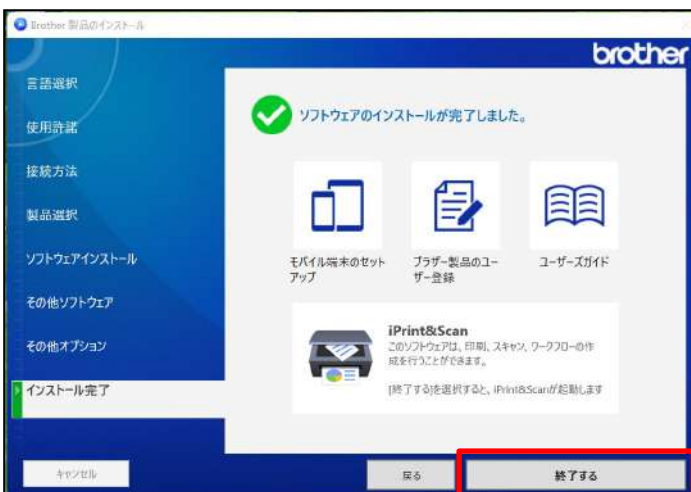

※以下、「ソフトウェア更新確認」が表示される場合がございます。画面指示に従い「アップデート」ボタンを押して進めてください。



「更新情報」に「ソフトウェアは最新です。～」と表示されていれば完了です。右上の閉じるボタンで終了してください。

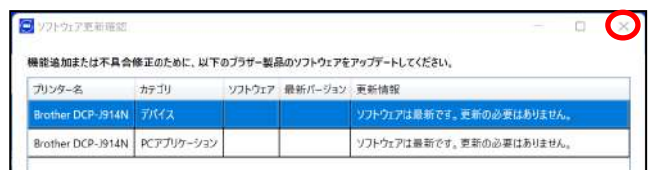

23) [Brother iPrint&Scan 使用許諾]が表示されたら、「上記の使用許諾に同意する」にチェックを入れ、「OK」をクリックします。



24)「プリント」をクリックします。

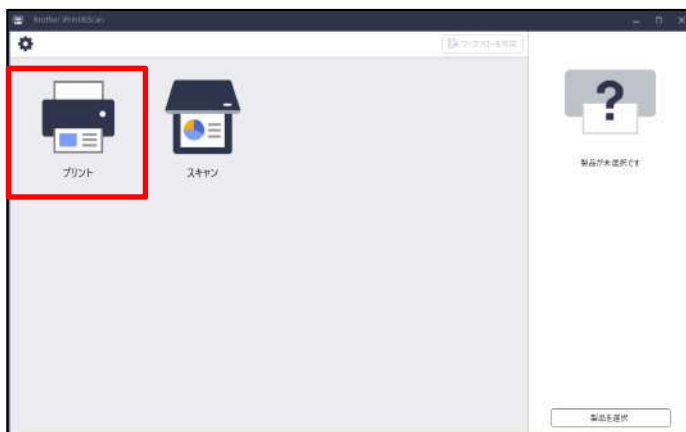

25) [製品が選択されていません]と表示されたら、
【選択する】をクリックします。

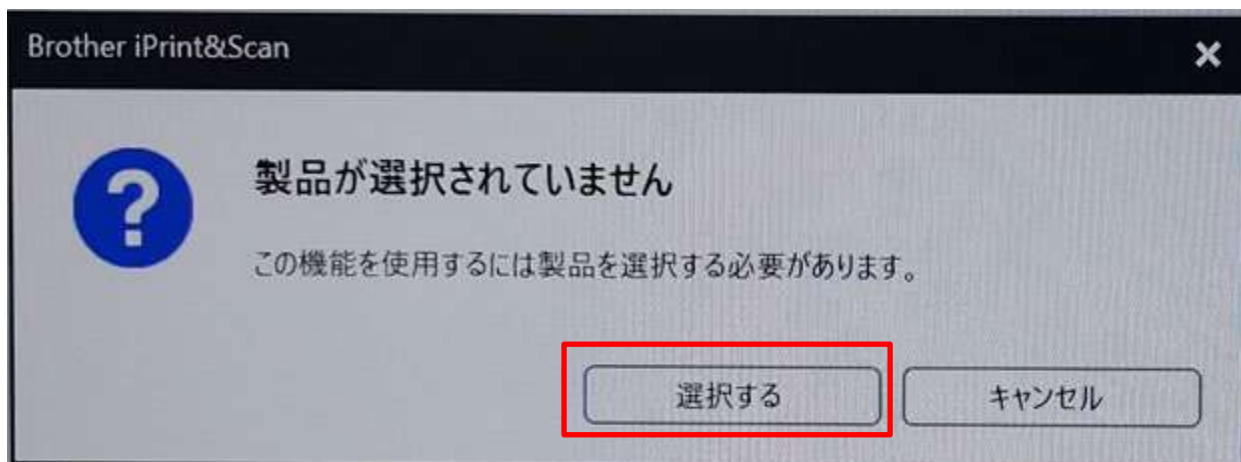

26) USB欄の「DCP-J914N」を選択し、「OK」をクリックします。



27)「OK」をクリックします。

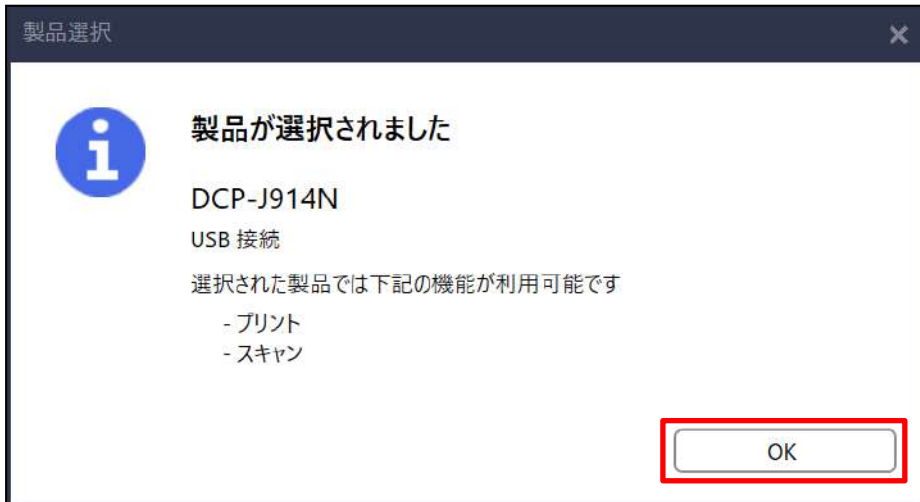

28)画面右上の閉じるボタンをクリックします。

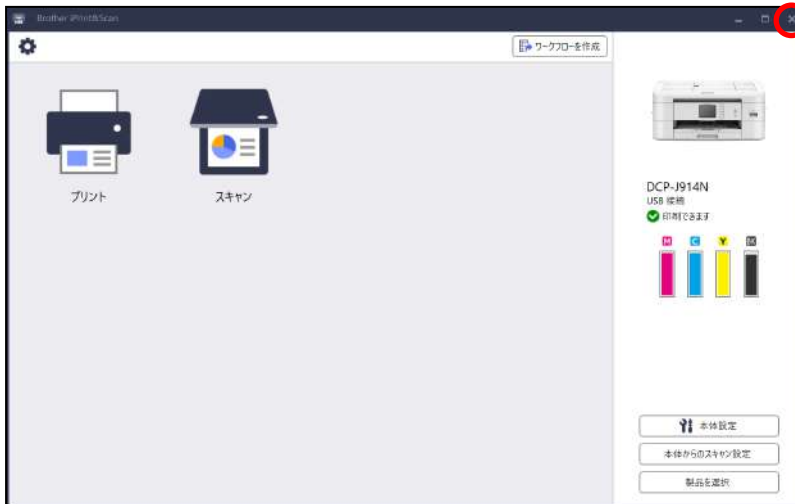

29)画面右上の閉じるボタンをクリックします。
これでプリンタの設定は完了となります。



次ページからはMacの設定となります。

■Macの場合

※最新のMacBookですと、USBポートがないモデルになります。
TypeC-USBアダプタ(別売り)を接続する必要があります。
例として下記図の機器となります。



または、下記図のようなType-C HUBでも問題ありません。



1) Macとプリンタの電源が入った状態で、USBケーブルを接続します。

※Macでのセットアップは外付けのSuperDriveとソフトウェアCD-ROMを使った方法とCD-ROMを使わない方法がありますが、いずれもインターネットに接続している必要があります。
インターネット環境がない場合は、大学生協店舗へ お問い合わせ下さい。
※ここからはソフトウェアCD-ROMを使ったセットアップ手順になります。
CD-ROMを使用しない場合は、27ページの8)にお進み下さい。

2)ソフトウェアCD-ROMをセットした後に、画面左下の「Finder」をクリックします。



3)下記画面が表示されたら、「BROTHER」を選択し、「Driver Download」をクリックします。



4)右の画面が表示されたら「DCP-J914N」をクリックします。
※下記画面が表示されたら「OK」をクリックします。



5) 「Mac」、「macOS(12)」が選択されていることを確認し、「決定」をクリックします。



※マニュアルでは「macOS(12)」を使用しておりますが、お使いのPCによってmacOSのVersionは変動します。

6) 「フルパッケージダウンロード【推奨】」をクリックします。



7) 使用許諾契約書を確認して、「使用許諾に同意してダウンロード」をクリックします。

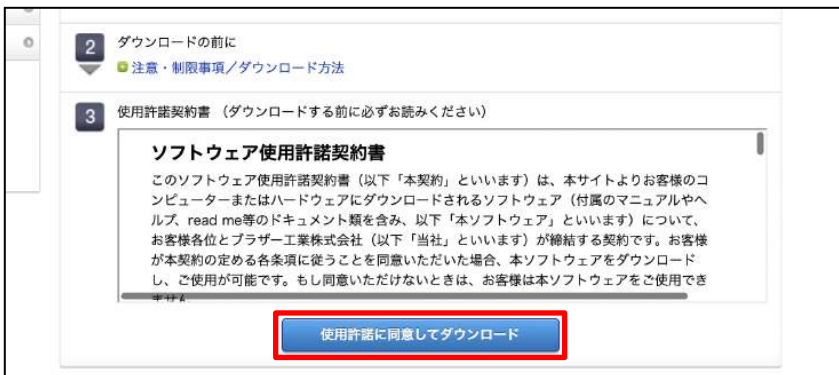

次ページからCD-ROMを使用しない場合の手順となります。
続きは、30P 17)項をご確認ください。

8) 画面下部にある以下画像のアイコンをクリックします。

※アプリケーションの名称は、「Safari(サファリ)」となります。



9) Safariが起動したら画面中央にある、「検索/Webサイト名を入力」欄をクリックで指定します。

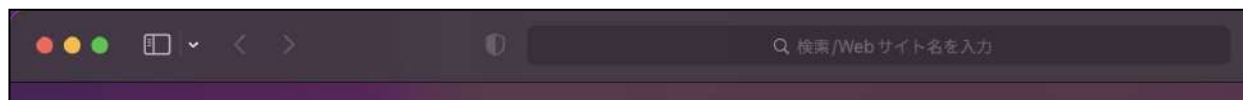

以下画像のように、「brother.co.jp」と入力し、エンターキーを押してください。

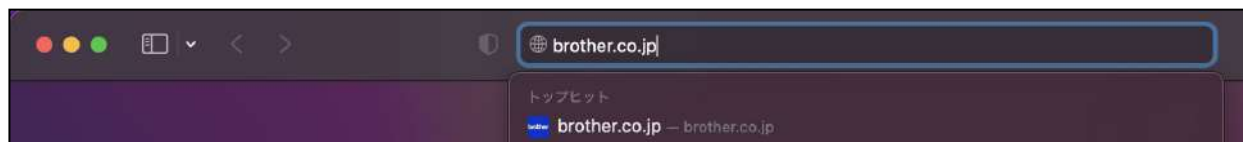

10) ブラザーホームページにアクセスが完了したら、画面上部にある「サポート」をクリックします。



11) 「> サポートトップ」をクリックします。



12) 画面を下にスクロールして頂き、「お困りのときは」欄にあります「ソフトウェアダウンロード」をクリックします。



13)「製品名から探す」欄にプリンタの機種名「DCP-J914N」を入力し、次に「検索」をクリックします。



14) 以下のようにチェックを入れ、「決定」をクリックします。

1. OSを選んでください。⇒ Mac
2. OSのバージョンを選んでください。⇒ macOS(12)



※手順書はmacOS(12)で進めておりますが、お使いの機種によっては選択肢が変わる場合がございます。

15)「フルパッケージダウンロード【推奨】」をクリックします。

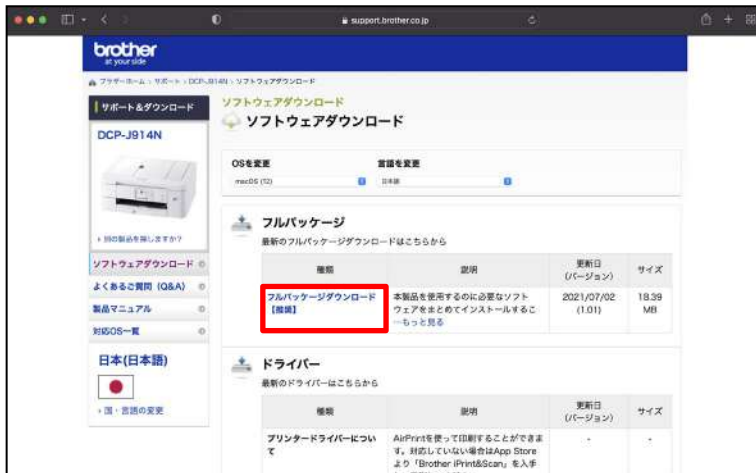

16) 使用許諾契約書を確認し、「使用許諾に同意してダウンロード」をクリックします。

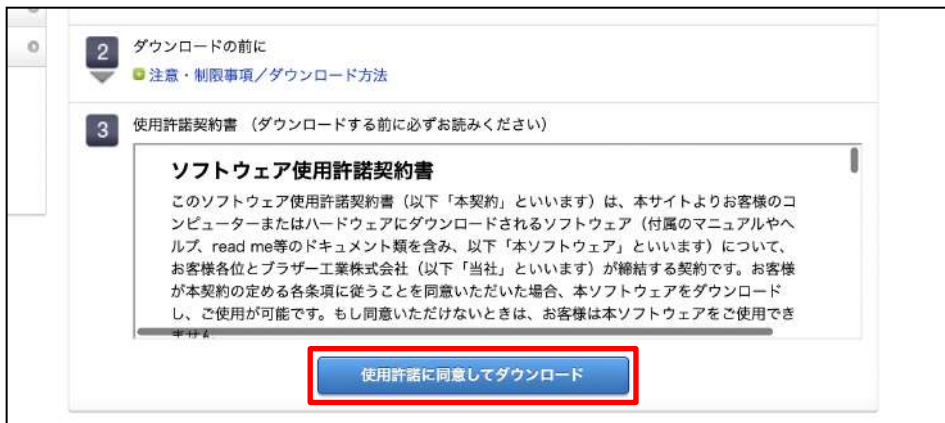

17)「許可」をクリックします。

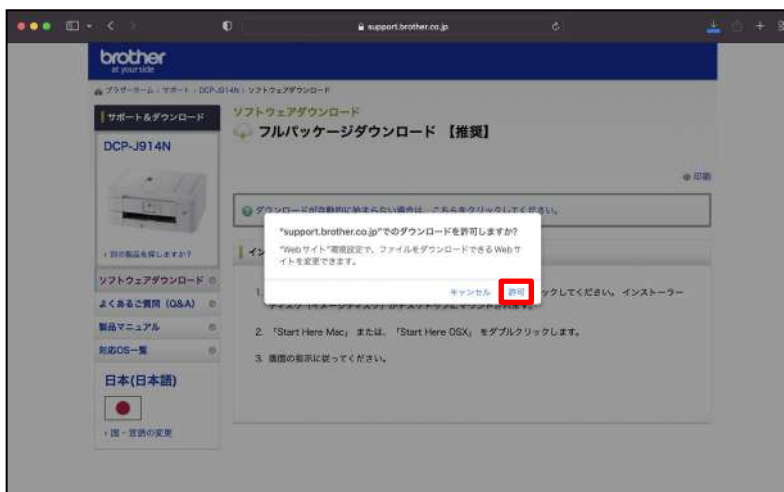

18) 画面右上のダウンロードボタンをクリックし、
「Inkjet19_6_Mi_UW_TouchPanel_101.dmg」をダブルクリックします。



19) 「Start Here Mac」をダブルクリックします。

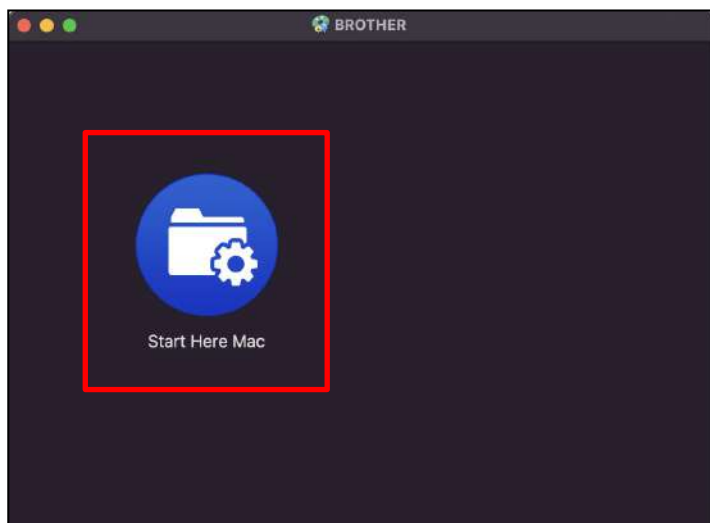

20) 「インストール」をクリックします。



21) PCログイン時のパスワードを入力し、「ソフトウェアをインストール」をクリックします。



22) 「Start Here Mac」をダブルクリックします。

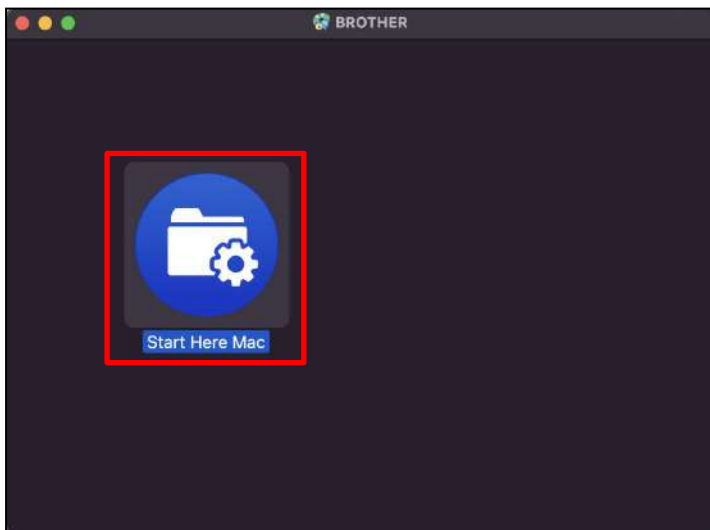

23) 「開く」をクリックします。



24) 内容を確認し、「上記の使用許諾に同意し、インストールを行います。」にチェックを入れ、「次へ」をクリックします。

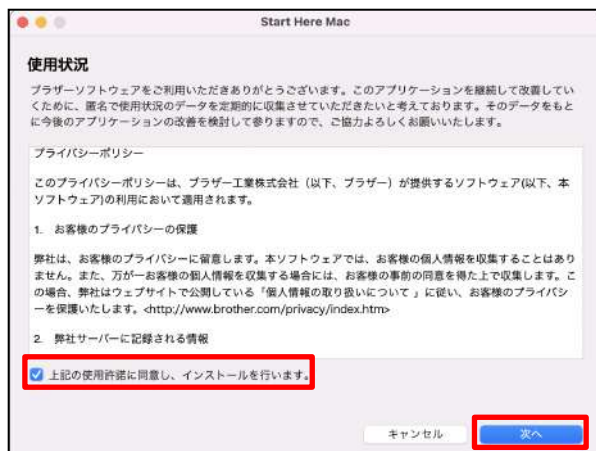

25) 「USBケーブル」を選択し、「次へ」をクリックします。



26) 「Brother DCP-J914N」を選択し、「次へ」をクリックします。



27)「App Storeからダウンロードする」をクリックします。



28) 画面左上の閉じるボタンをクリックします。

※インストール必須ではありません。本テキスト上ではインストールせずに進んでいます。
Apple IDをお持ちの方は、この画面からインストール可能となります。



29) 画面左上の閉じるボタンをクリックします。

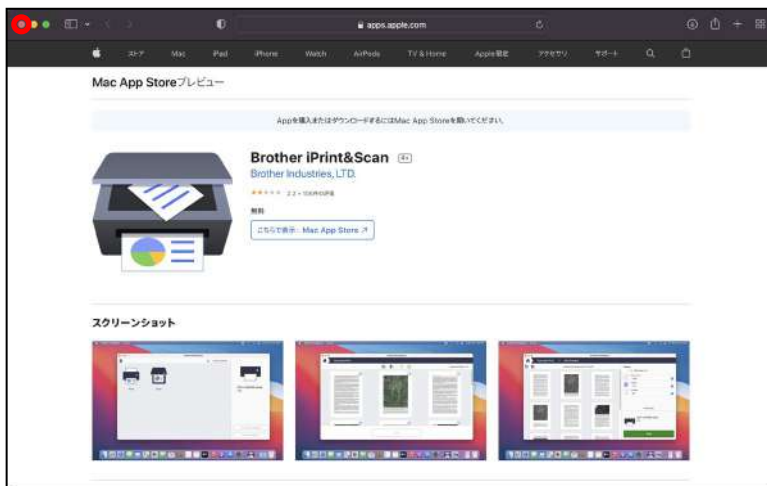

30)「次へ」をクリックします。



31)「OK」をクリックします。



32)「続ける」をクリックします。



33)「続ける」をクリックします。

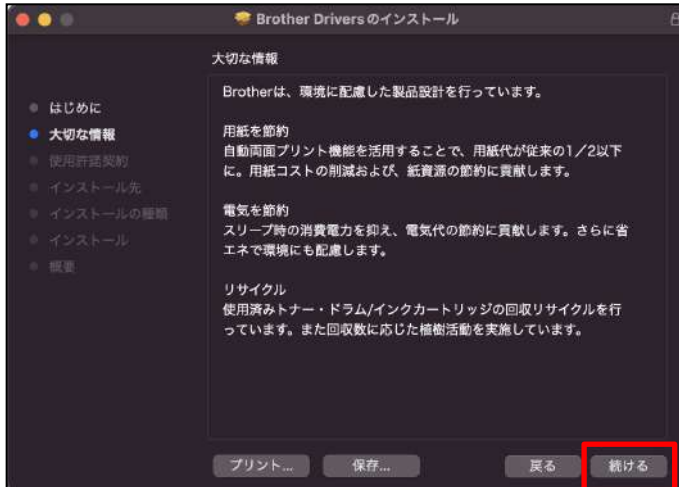

34)「続ける」をクリックします。

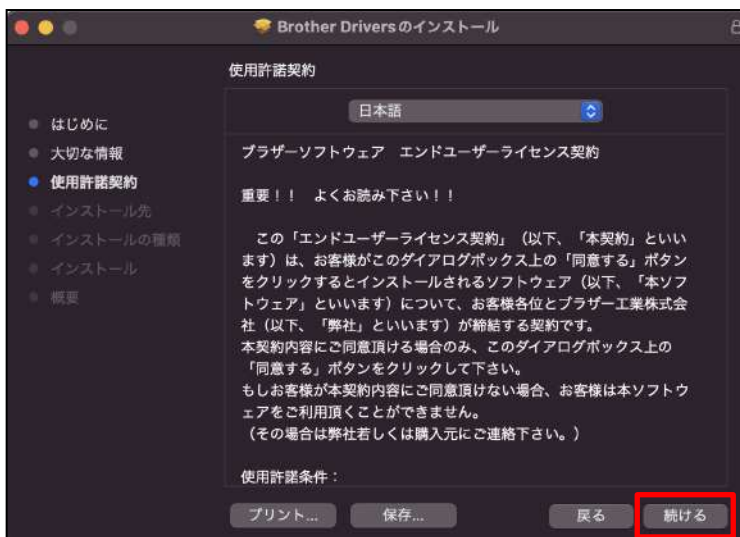

35)「同意する」をクリックします。



36)「インストール」をクリックします。

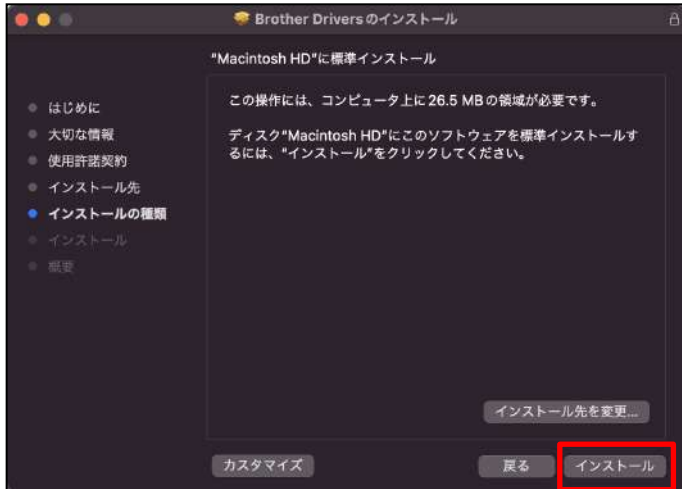

37)PCログイン時のパスワードを入力し、「ソフトウェアをインストール」をクリックします。



38)画面が変わるまでお待ちください。

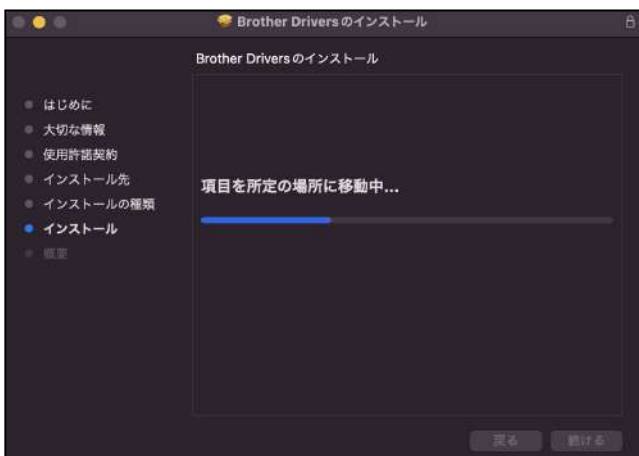

39)「閉じる」をクリックします。



40)「ゴミ箱に入れる」をクリックします。



41) 画面左上の「閉じるボタン」をクリックします。



42)「閉じる」をクリックします。



43) 画面左上の「閉じるボタン」をクリックします。 これでプリンタの設定が完了です。



6. 無線LAN設定をする。

■ Windowsの場合

お使いの製品がMacの場合は、51ページにお進みください。

※プリンタのWi-Fi接続方法に関しては、「かんたん設置ガイド」の11項「本製品を無線LANアクセスポイントと接続する」をご確認ください。

1) 無線でインターネットに接続されているパソコンにCD-ROMを挿入します。

※CD/DVD-ROMドライブが無い場合は、次ページ(41ページ2)項)の手順に沿ってドライバーとソフトウェアをダウンロードしてください。



パソコンの画面右下に表示される左図をクリックします。

※表示は数秒で消えます。その場合は左下のフォルダ内にある「DVD」をクリック下さい。

左図表示にて【start.exeの実行】をクリックします。

※ユーザーアカウント制御が表示された場合は【はい】をクリックします。

※CD/DVD-ROMドライブを使用したインストール手順は、45ページ12)へ続きます。

2) 画面下部にある以下画像のアイコンをクリックします。

※アプリケーションの名称は、「Microsoft Edge(マイクロソフト エッジ)」となります。

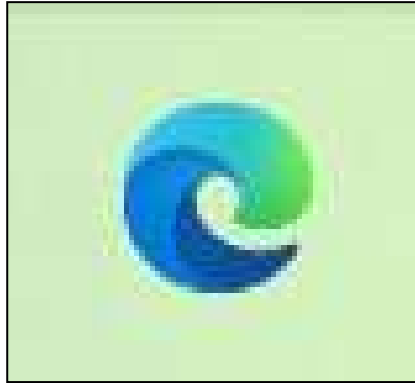

3) Microsoft Edgeが起動したら画面左上にある、「検索またはWebアドレスを入力」欄をクリックで指定します。



以下画像のように、「brother.co.jp」と入力し、エンターキーを押してください。

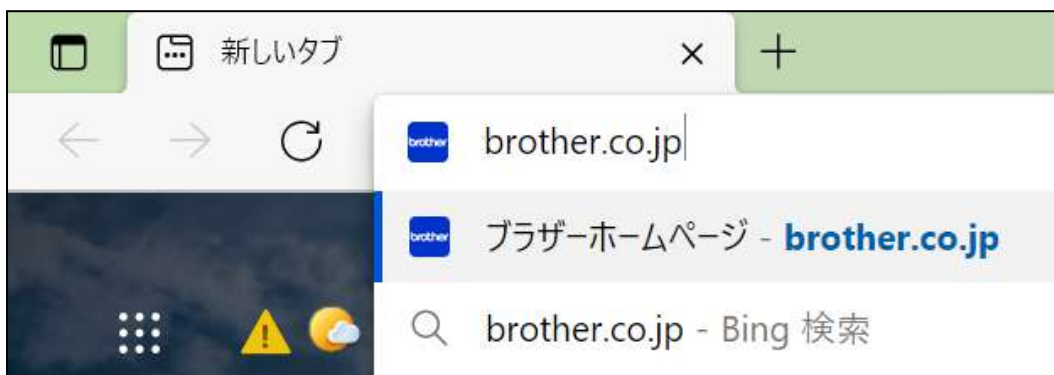

4) ブラザーホームページにアクセスが完了したら、画面上部にある「サポート」をクリックします。



5) 「> サポートトップ」をクリックします。



6) 画面を下にスクロールして頂き、「お困りのときは」欄にあります「ソフトウェアダウンロード」をクリックします。



7)「製品名から探す」欄にプリンタの機種名「DCP-J914N」を入力し、次に「検索」をクリックします。



8) 以下のようにチェックを入れ、「決定」をクリックします。

1. OSを選んでください。 ⇒ Windows
2. OSのバージョンを選んでください。 ⇒ Windows 11

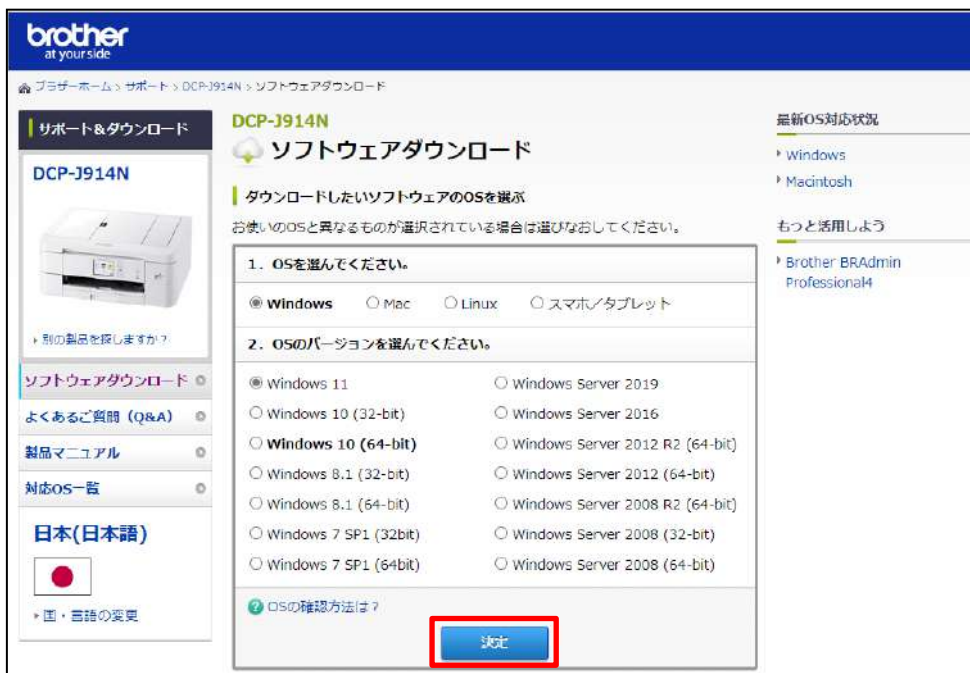

※手順書はWindows11で進めておりますが、お使いの機種によっては選択肢が変わる場合がございます。

9)「フルパッケージダウンロード【推奨】」をクリックします。



10) 使用許諾契約書の内容を確認し、「使用許諾に同意してダウンロード」をクリックします。



11) 画面右上にてダウンロードが始まります。
完了したら、「ファイルを開く」をクリックしてください。



12) ユーザーアカウント制御画面が表示されたら、「はい」をクリックしてください。

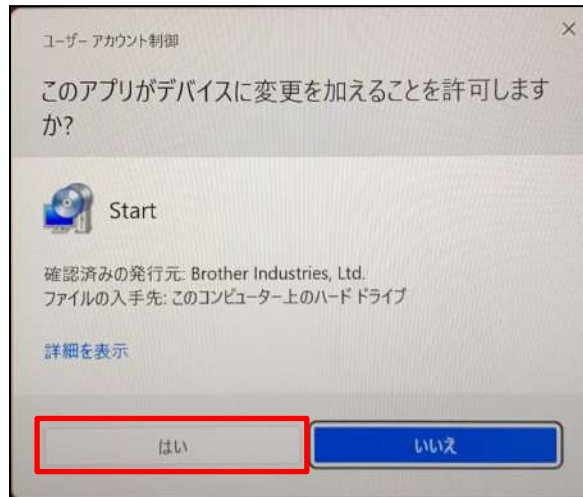

13) 「次の項目へ」をクリックします。

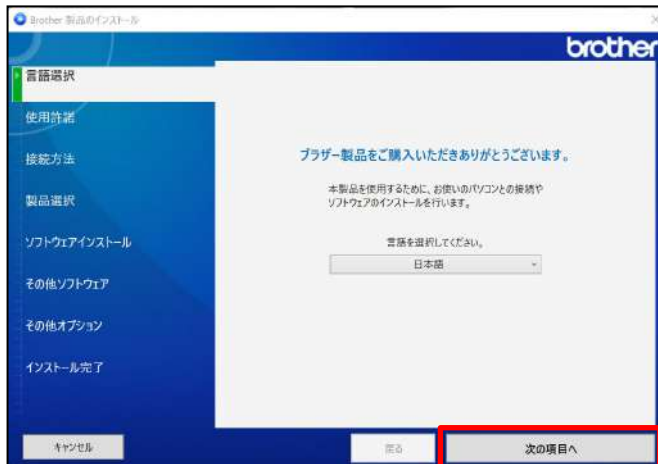

14) 使用許諾の内容を確認の上、「上記の使用許諾に同意し、インストールを行います。」をチェックし、「次の項目へ」をクリックします。

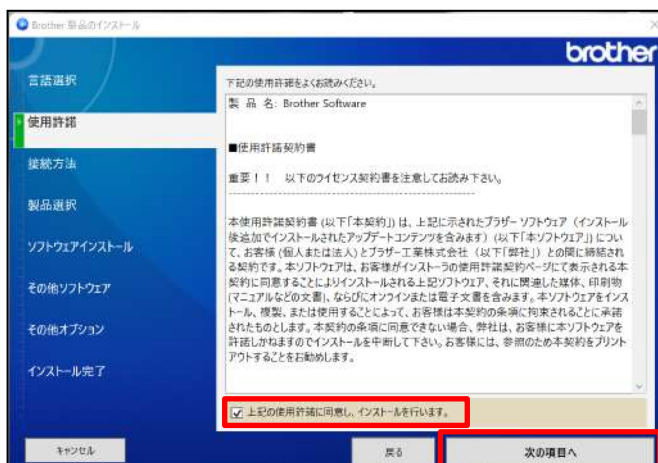

15)「無線LAN(Wi-Fi)」にチェックを入れ、「次の項目へ」をクリックします。



16)「はい、本製品の無線LAN設定を続けます。」にチェックを入れ、「次へ」をクリックします。

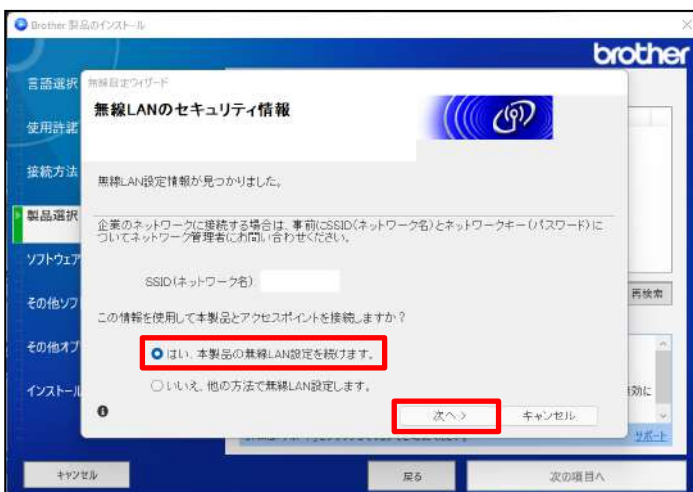

17) 次の画面に遷移したら、次の手順に進んでください。

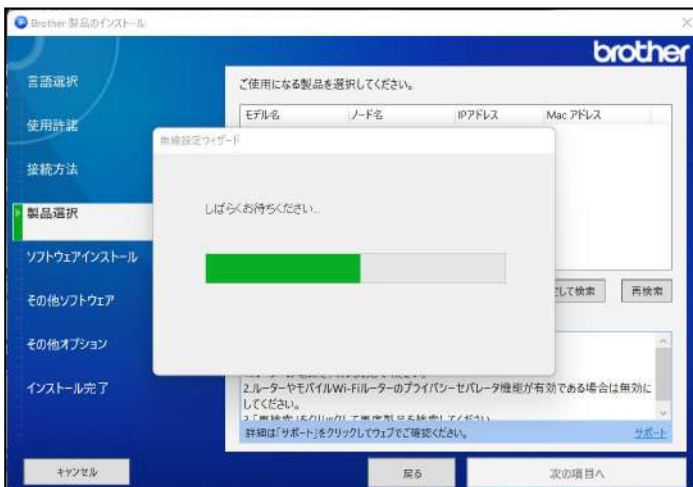

18) 以下画面が表示されたら、プリンタ本体のメニュー画面を操作してください。



19) プリンタ本体のメニュー画面にて、Wi-Fiボタンを2秒以上長押ししてください。「リクエスト待機中」と表示されたら放して大丈夫です。

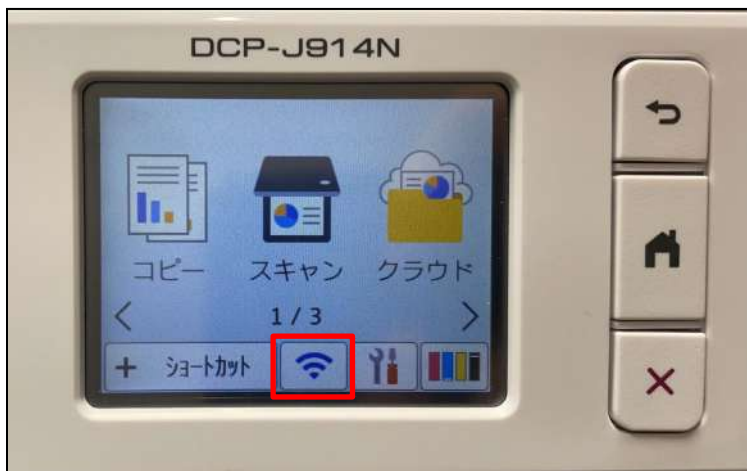

※以下画像のボタンです。



20) 「DCP-J914N」を選択し、「次の項目へ」をクリックします。

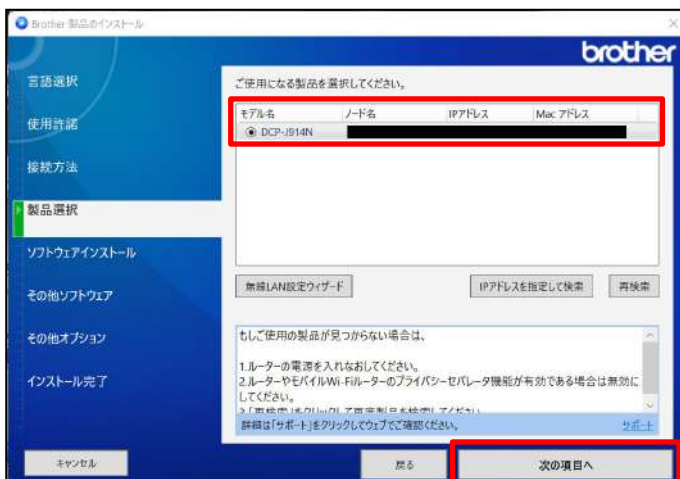

21)「標準インストール(推奨)」になっていることを確認し、「次の項目へ」をクリックします。



22) 次の画面に遷移するまでお待ちくださいませ。

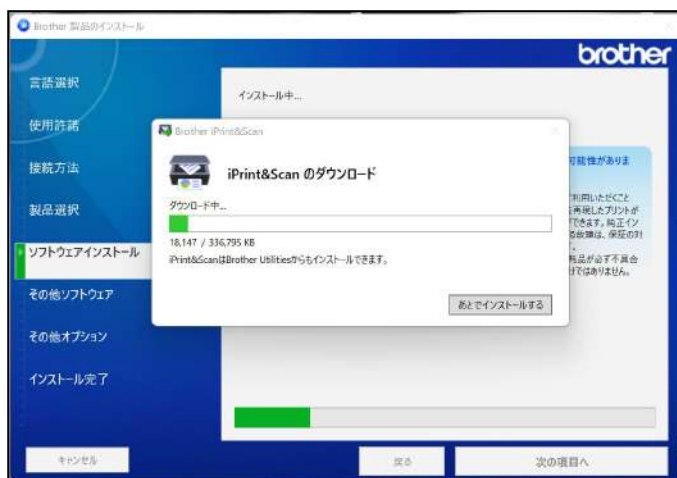

23)「次の項目へ」をクリックします。

※PaperPort のインストールは必須ではないため、本手順書ではスキップしております。

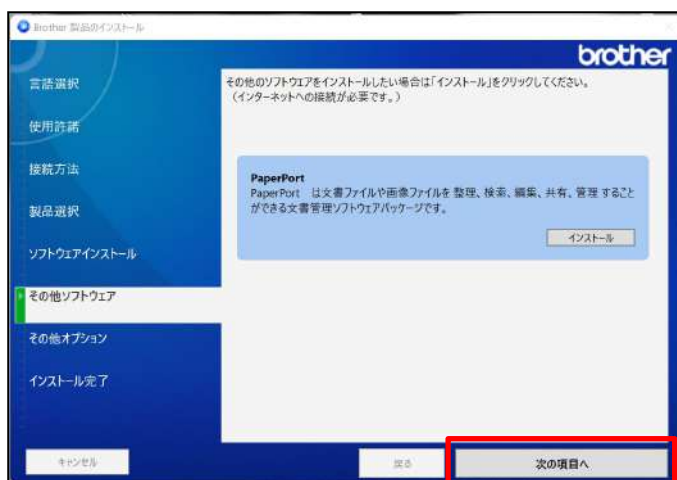

24)「上記の使用許諾に同意する」にチェックを入れ、「OK」をクリックします。

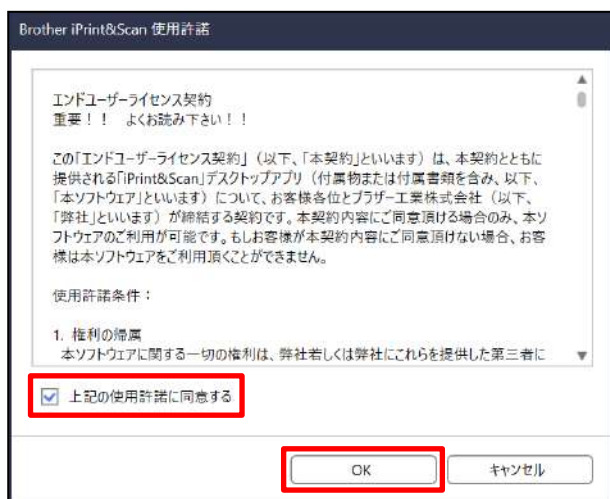

25)「プリント」をクリックします。

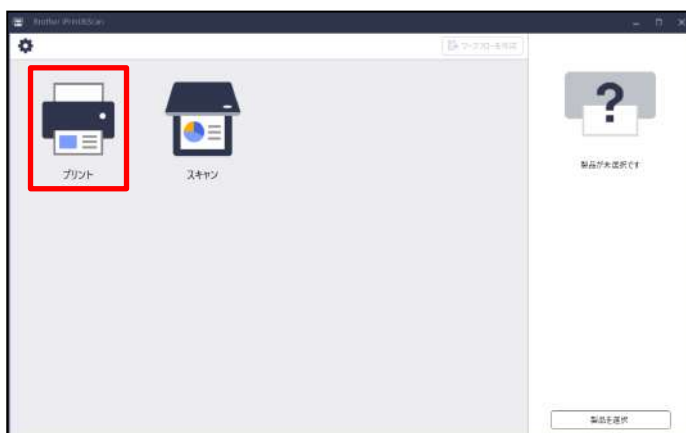

26) ネットワーク欄の「DCP-J914N」を選択し、「OK」をクリックします。



27)「OK」をクリックします。

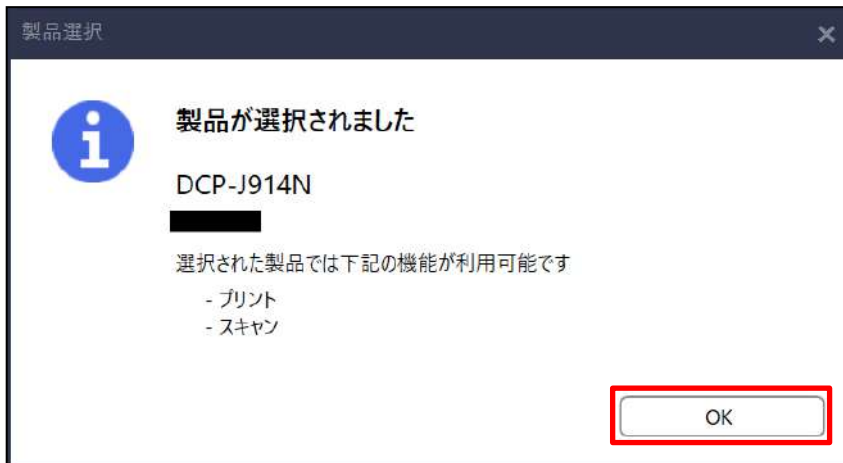

28)画面右上の閉じるボタンをクリックします。

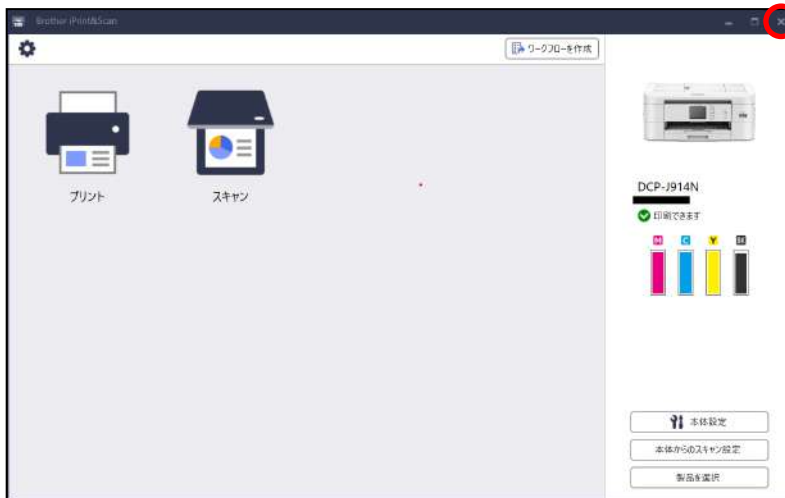

29)画面右上の閉じるボタンをクリックします。
これでプリンタの設定は完了となります。



次ページからはMacの設定となります。

■Macの場合

※Macでのセットアップは外付けのSuperDriveとソフトウェアCD-ROMを使った方法とCD-ROMを使わない方法がありますが、いずれもインターネットに接続している必要があります。

インターネット環境がない場合は、大学生協店舗へお問い合わせ下さい。

※ここからはソフトウェアCD-ROMを使ったセットアップ手順になります。

CD-ROMを使用しない場合は、53ページの7)項にお進み下さい。

※プリンタのWi-Fi接続方法に関しては、「かんたん設置ガイド」の11項「本製品を無線LANアクセスポイントと接続する」をご確認ください。

1)ソフトウェアCD-ROMをセットした後に、画面左下の「Finder」をクリックします。



2)下記画面が表示されたら、「BROTHER」を選択し、「Driver Download」をクリックします。



3)右の画面が表示されたら「DCP-J914N」をクリックします。

※下記画面が表示されたら「OK」をクリックします。



4)「Mac」、「macOS (12)」が選択されていることを確認し、「決定」をクリックします。



※マニュアルでは「macOS(12)」を使用しておりますが、お使いのPCによってmacOSのVersionは変動します。

5)「フルパッケージダウンロード【推奨】」をクリックします。



6) 使用許諾契約書を確認して、「使用許諾に同意してダウンロード」をクリックします。

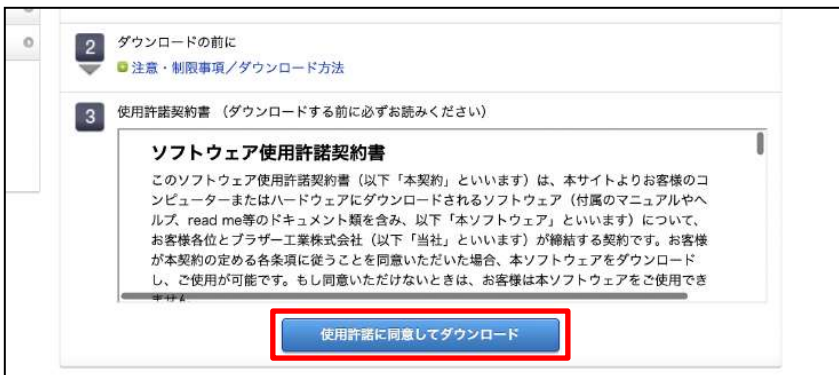

次ページからCD-ROMを使用しない場合の手順となります。
続きは、56P 16)項をご確認ください。

7) 画面下部にある以下画像のアイコンをクリックします。

※アプリケーションの名称は、「Safari(サファリ)」となります。



8) Safariが起動したら画面中央にある、「検索/Webサイト名を入力」欄をクリックで指定します。

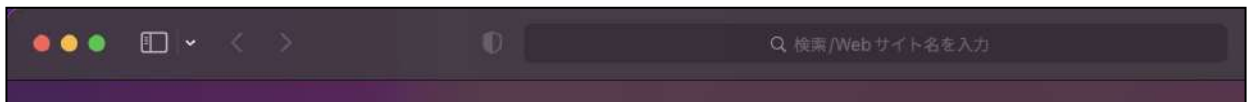

以下画像のように、「brother.co.jp」と入力し、エンターキーを押してください。



9) ブラザーホームページにアクセスが完了したら、画面上部にある「サポート」をクリックします。

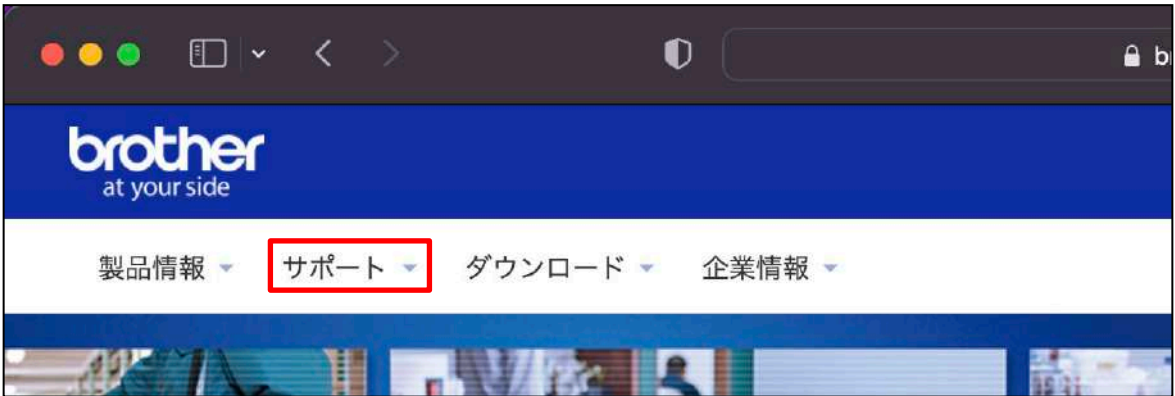

10) 「> サポートトップ」をクリックします。



11) 画面を下にスクロールして頂き、「お困りのときは」欄にあります「ソフトウェアダウンロード」をクリックします。



12)「製品名から探す」欄にプリンタの機種名「DCP-J914N」を入力し、次に「検索」をクリックします。



13) 以下のようにチェックを入れ、「決定」をクリックします。

1. OSを選んでください。⇒ Mac
2. OSのバージョンを選んでください。⇒ macOS(12)



※手順書はmacOS(12)で進めておりますが、お使いの機種によっては選択肢が変わる場合がございます。

14)「フルパッケージダウンロード【推奨】」をクリックします。



15) 使用許諾契約書を確認し、「使用許諾に同意してダウンロード」をクリックします。

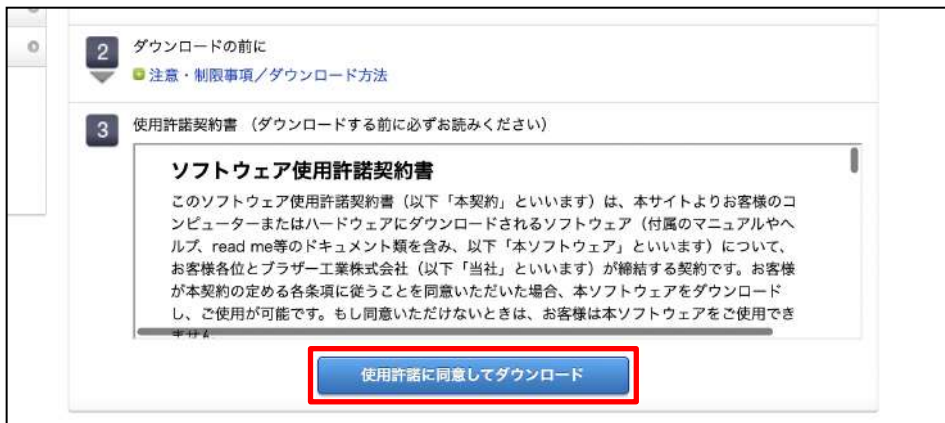

16) 表示された場合は「許可」をクリックします。

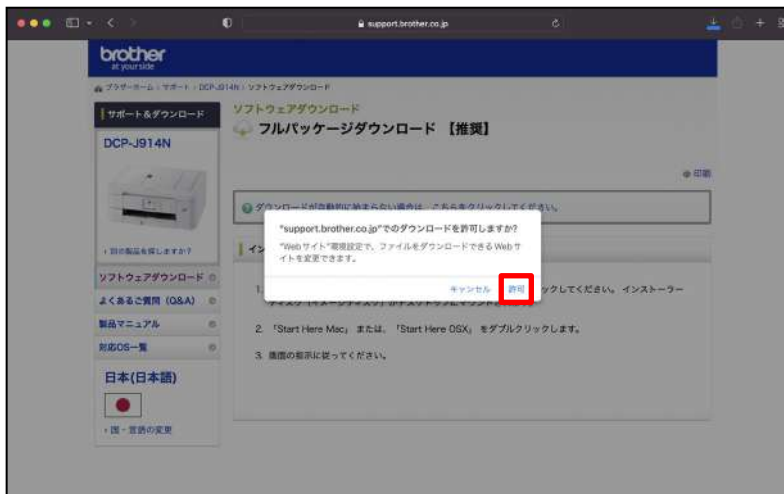

17) 画面右上のダウンロードボタンをクリックし、
「Inkjet19_6_Mi_UW_TouchPanel_101.dmg」をダブルクリックします。



18) 「Start Here Mac」をダブルクリックします。

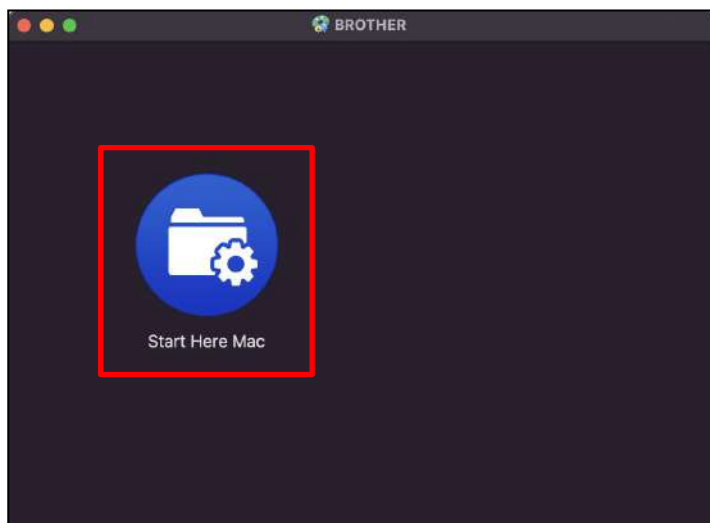

19) 表示された場合は「インストール」をクリックします。



20) 表示された場合はPCログイン時のパスワードを入力し、「ソフトウェアをインストール」をクリックします。



21) 「Start Here Mac」をダブルクリックします。

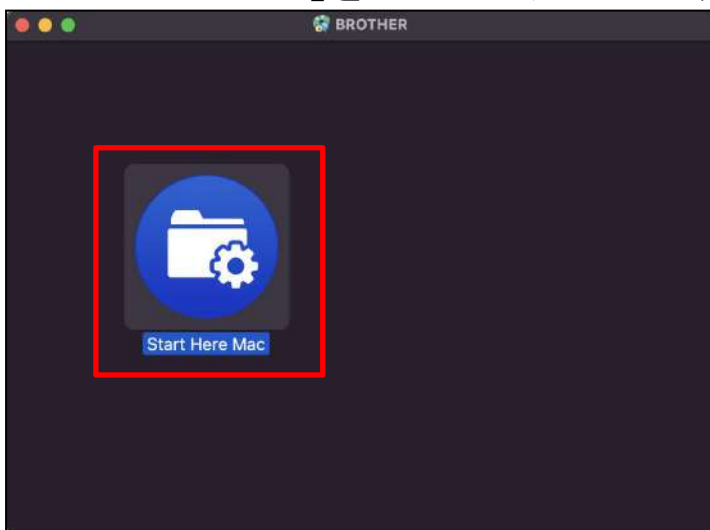

22) 「開く」をクリックします。



23)「上記の使用許諾に同意し、インストールを行います。」にチェックを入れ「次へ」をクリックします。

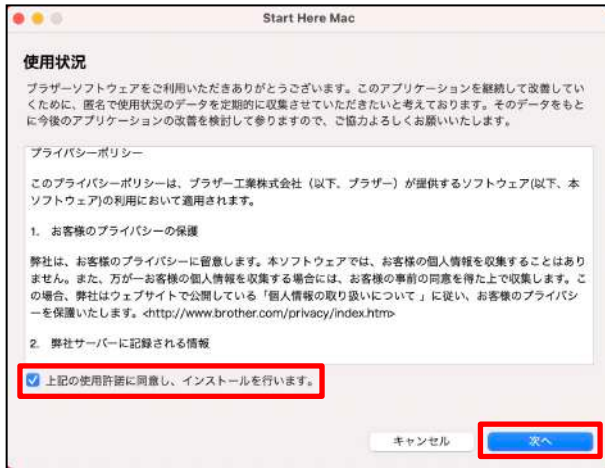

24)「無線LAN接続」にチェックを入れ「次へ」をクリックします。



25)「Brother DCP-J914N」を選択し、「次へ」をクリックします。



※この時点でPCとプリンタを同じWi-Fiに接続しておく必要があります。

プリンタ名が表示されない場合は、PCとプリンタのWi-Fi設定を確認後、問題なければ画面左下の「歯車マーク」をクリックし、「最新の情報に更新」をクリックしてください。

※接続ができた場合は62P 32)項にお進みください。

※手順26～31は手順25で同じWifiに接続していない場合に表示されます。

26)「許可」をクリックします。

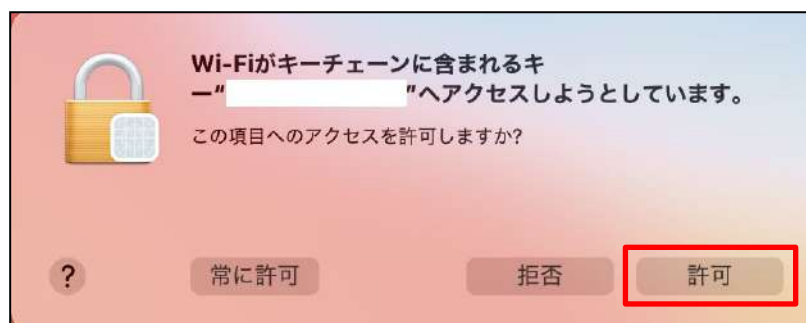

27)「はい、本製品の無線LAN設定を続けます。」にチェックを入れ、「次へ」をクリックします。

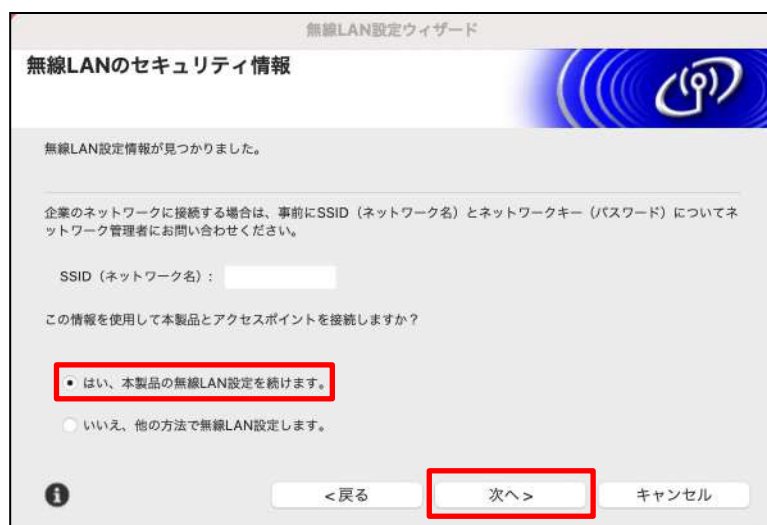

28) プリンタ側の設定が完了して少し待つと、下記画面に切り替わります。次の設定画面に変わるまでお待ちください。



29) プリンタ側の操作パネルをご確認ください。
Wi-FiルーターのSSIDとネットワークキーを入力し、

※以下、実際のプリンタ操作パネルの画像となります。赤矢印で指定しているボタンを画面が切り替わるまで長押ししてください。



30) 次の画面に切り替わるまでお待ちください。

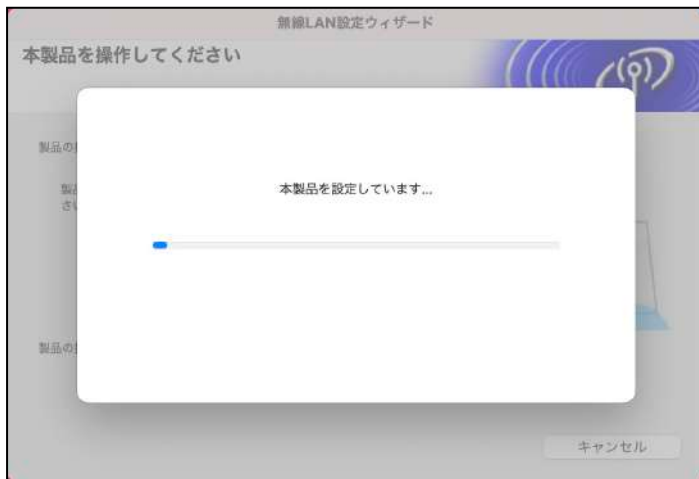

31) 「次へ」をクリックします。

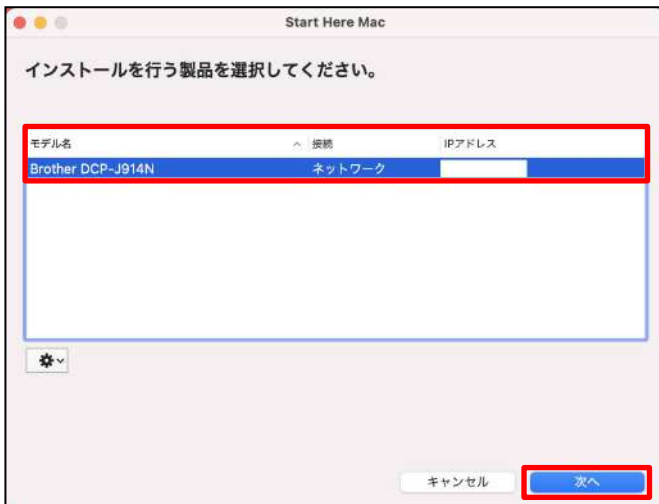

32)「App Storeからダウンロードする」をクリックします。

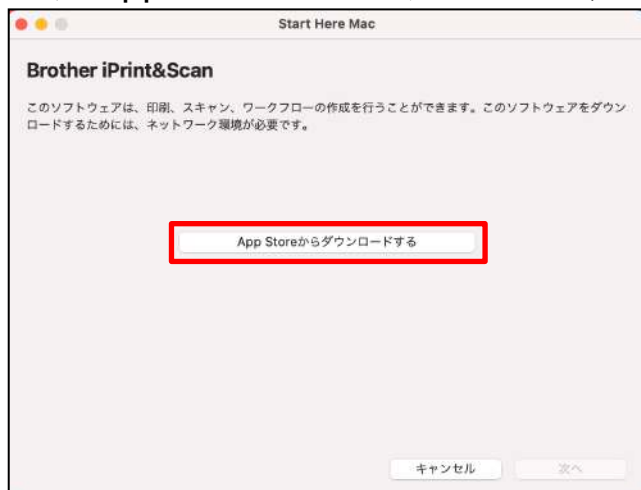

33)画面左上の閉じるボタンをクリックします。

※インストール必須ではございません。本テキスト上ではインストールせずに進んでいます。
Apple IDをお持ちの方は、この画面からインストール可能となります。



34)「次へ」をクリックします。

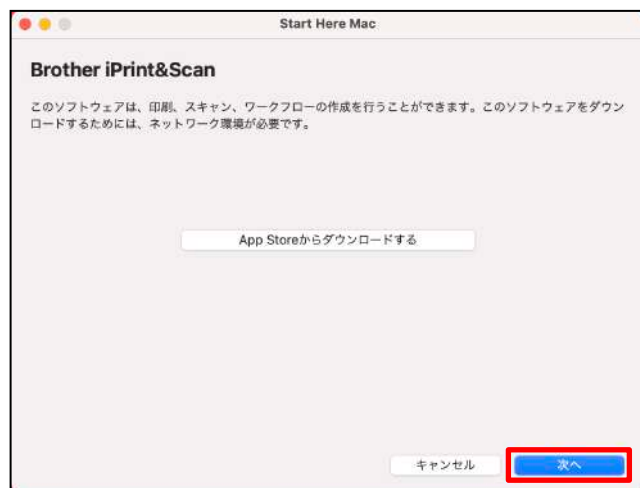

35) 表示されたら「OK」をクリックし、右の画面が表示されたら「続ける」をクリックしてください。

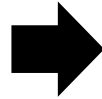

36) 「続ける」をクリックします。



37) 「続ける」をクリックします。

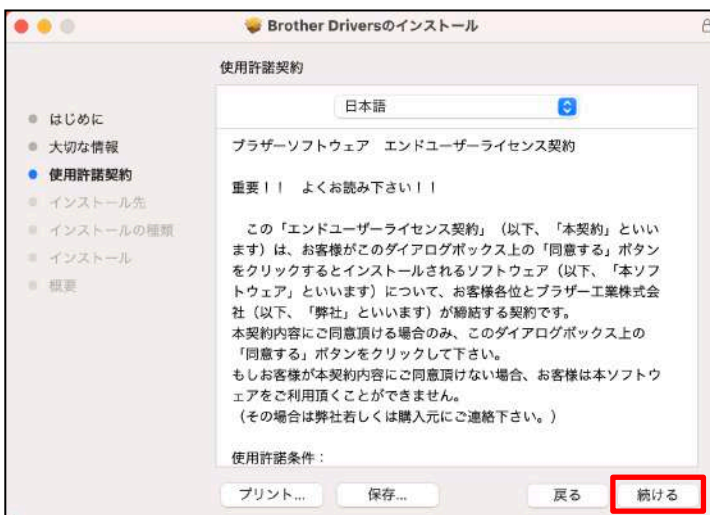

38)「同意する」をクリックします。



39)「インストール」をクリックします。



40) PCログイン時のユーザー名とパスワードを入力し、「ソフトウェアをインストール」をクリックします。

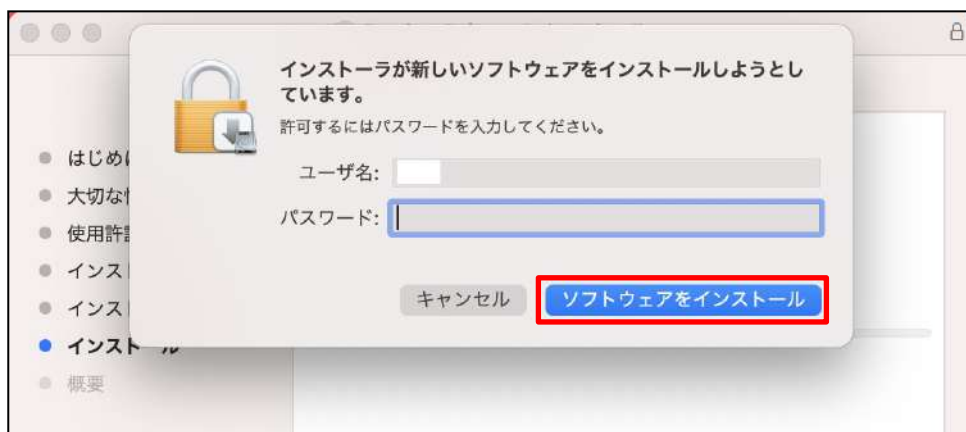

41)「閉じる」をクリックします。



42)「ゴミ箱に入れる」をクリックし、右の画面が表示されたら「閉じる」をクリックしてください。

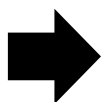

43)画面左上の「閉じるボタン」をクリックします。
以上でプリンタの設定は完了です。



●印刷してみましよう。

パソコンとの接続が完了したら、印刷を試してみましよう。



印刷方法については、プリンタに同梱されている「かんたん操作ガイド」をご参照下さい。

●故障かな？と思ったら。

まずは、「かんたん操作ガイド」の「こんなときは」(27ページ)を見て対処してみるか、ブラザーコールセンターに相談してみましよう。

●ブラザーコールセンター

【電話番号】 0570-061015

【受付時間】 月～金 9:00～17:00

土曜日・日曜日・祝日ブラザー販売(株)指定休日を除きます。

●トラブル例

- ・プリンタの画面が正しく表示されない
- ・ボタンが操作できない
- ・コピーなど、印刷できない状態が頻繁におきる
- ・その他、正しく動作できない

このような時は、電源プラグを抜いて電源をOFFにし、数秒後にもう一度差し込んでみて下さい。もし改善しない場合は、ブラザーコールセンターまでご連絡下さい。

● インクカートリッジが無くなった場合

インクカートリッジは消耗品です。インク残量が少なくなったら、早めに購入しましょう。

インクカートリッジは大学生協店舗で取り扱っております。

下記に記載されているブラザーの純正品をご使用頂くようにお勧めします。

種類	型番
ブラック(黒)	LC411BK
イエロー(黄)	LC411Y
シアン(青)	LC411C
マゼンダ(赤)	LC411M

● 注意事項

■プリンタとパソコンの接続は、パソコンが起動した状態で行って下さい。ケーブルを接続したまま、先にプリンタの電源を入れてからパソコンを起動すると、うまく立ち上がらないことがあります。

まずUSBケーブルを外した状態で、パソコンが正常に起動できるかご確認下さい。

※USBケーブルを外しても改善しない場合は、パソコンメーカーの取扱説明書を参照するか、またはブラザーコールセンターへお問い合わせ下さい。